

【決勝トーナメント】

令和6年度 区対抗ラージボール卓球大会対戦表

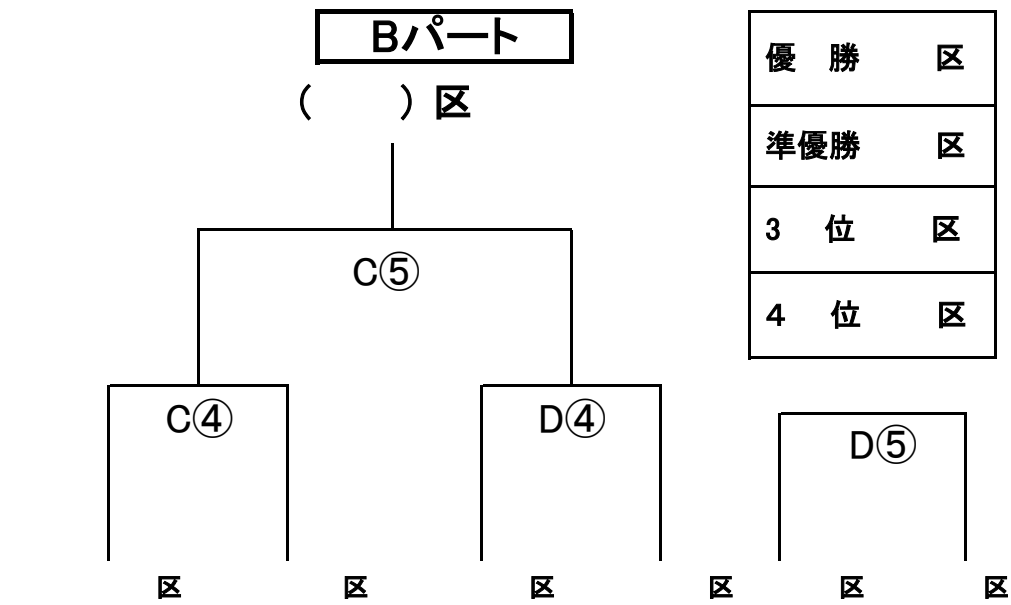

【予選リーグ】

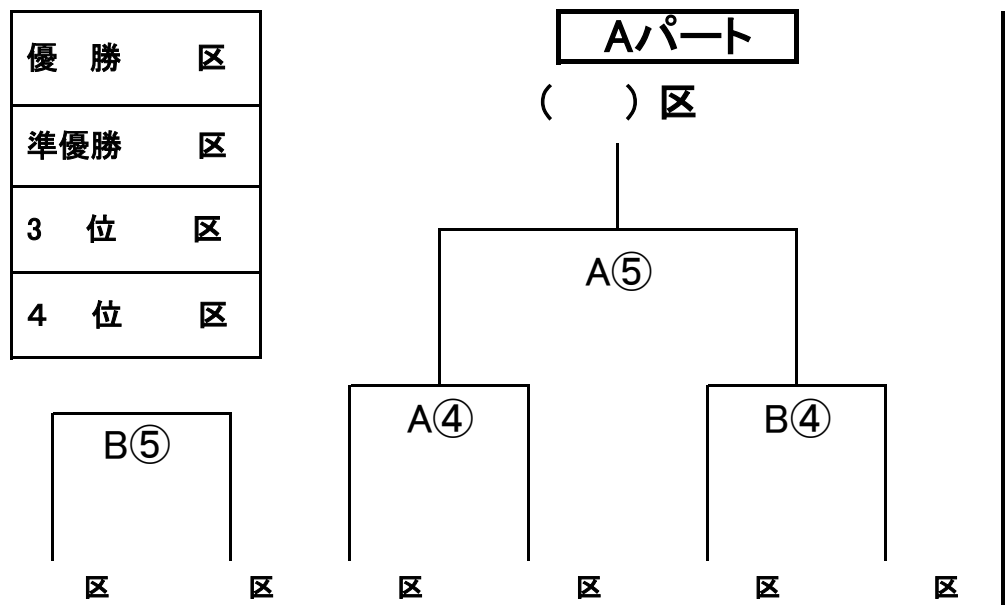
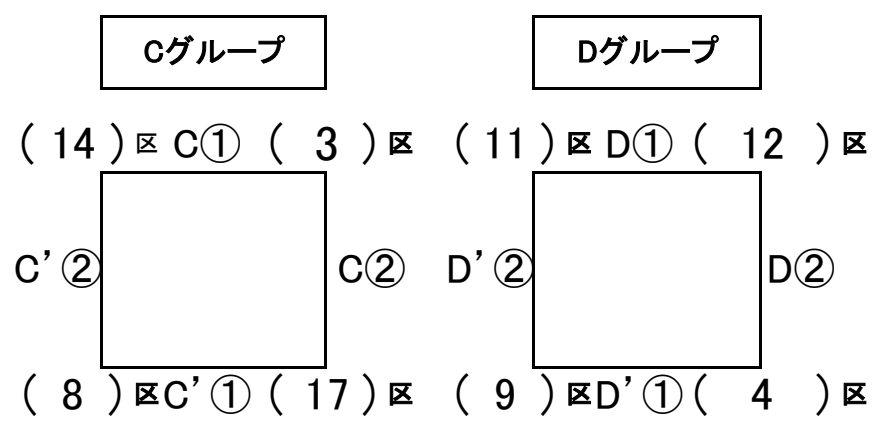
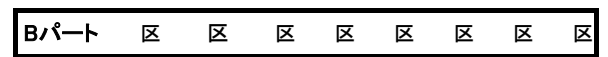
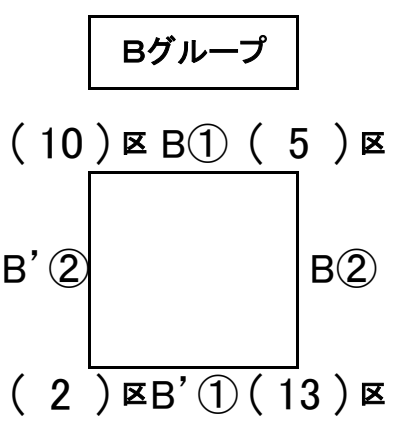
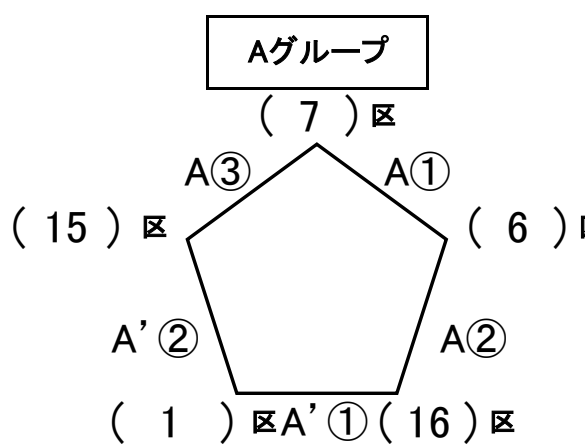
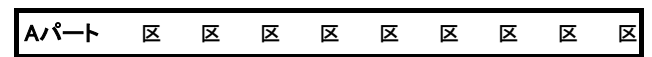

【予選リーグ】 第1試合 9:00~9:30 第2試合 9:40~10:10 第3試合 10:20~10:50

【決勝トーナメント】 休憩30分 準決勝 11:20~11:50 決勝・3位決定戦 12:00~12:30

会場レイアウトについて

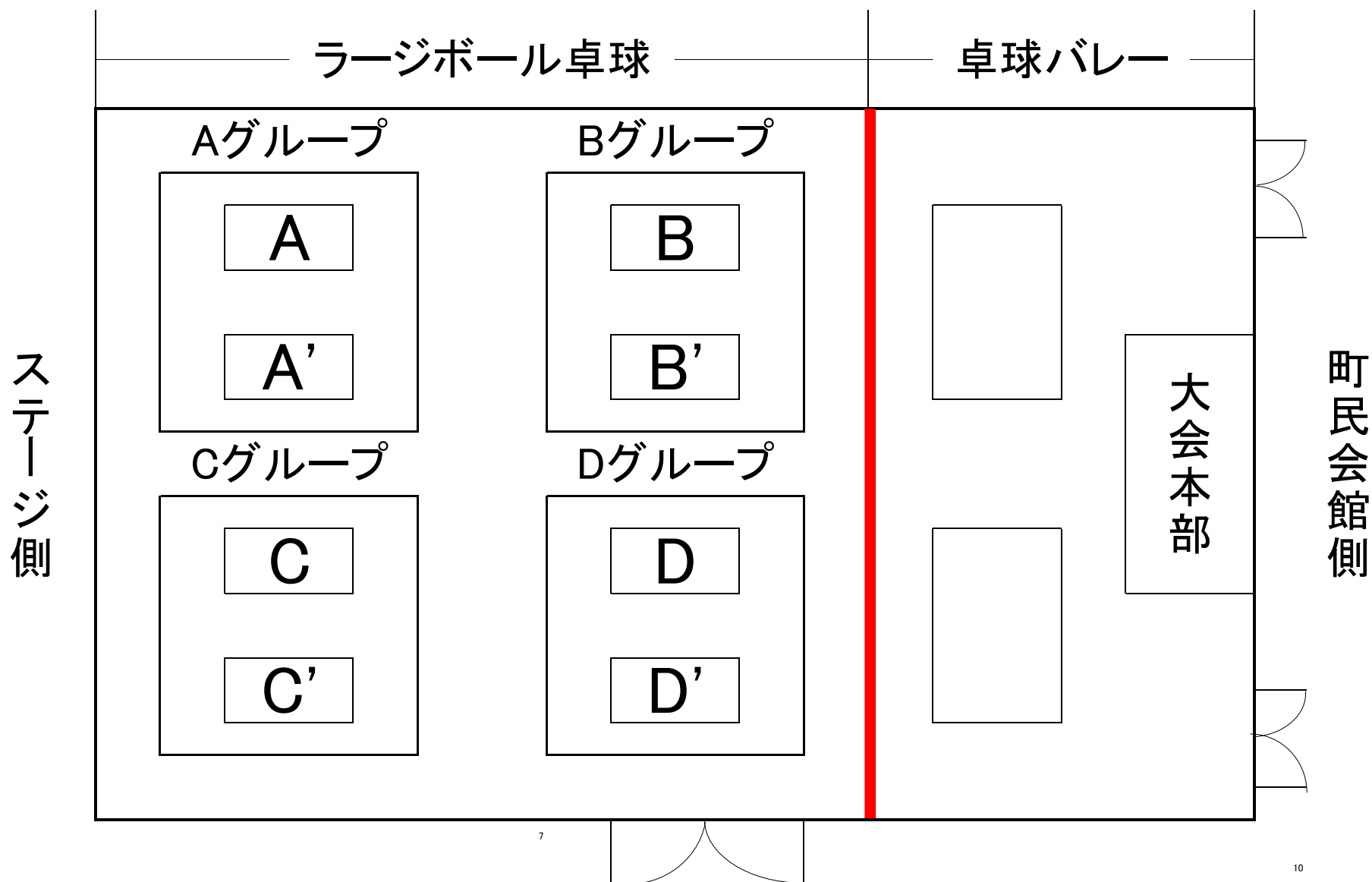

※開会式及び閉会式は卓球バレー側コートで行います。

審判用オーダー貼付用紙

チーム名	第 区	対	チーム名	第 区
1	2名	— — —	1	2名
2	2名		2	2名
3	2名		3	2名
ダブルス			ダブルス	

各区用オーダー記入用紙

チーム名	第 区
1	2名
2	2名
3	2名
ダブルス	