

競技名	No.	施設名	設置場所	縮尺	設置日	撤去日
卓球	☆	競技会場	基山町総合体育館	1/300(A3)		

〈リハーサル大会〉

## 大会レイアウト

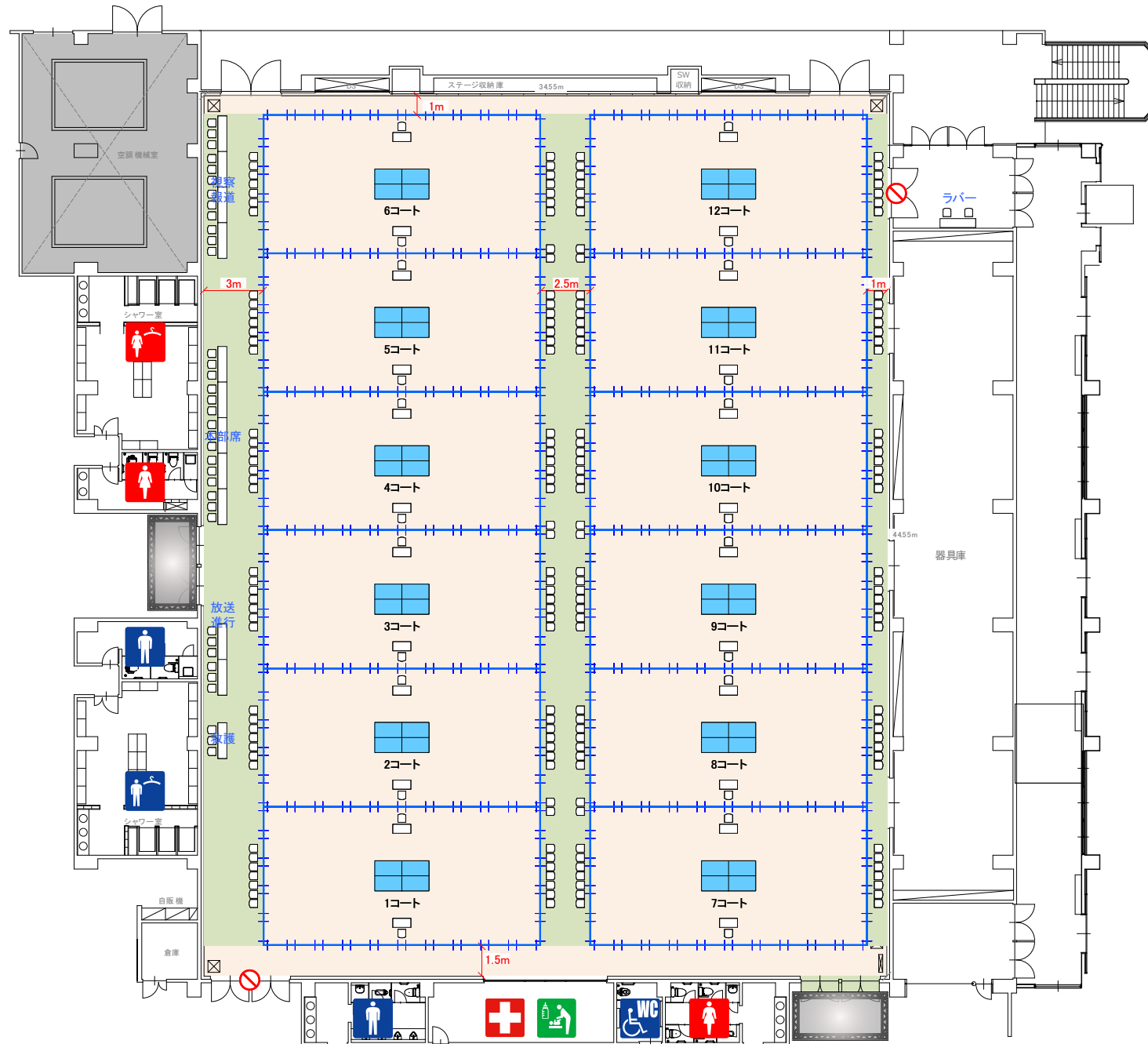

No.	項目 / 規格	数量	単位	調達方法
1	<b>A.競技役員・来賓席</b>			
2	長机	5	台	施設備品
3	椅子	15	脚	施設備品
4	テーブルクロス(紺)	5	枚	レンタル
5	<b>B.放送・進行席</b>			
6	長机	2	台	施設備品
7	椅子	6	脚	施設備品
8	テーブルクロス(紺)	2	枚	レンタル
9	放送設備	1	式	施設備品
10	<b>C.救護席</b>			
11	長机	1	台	施設備品
12	椅子	3	脚	施設備品
13	テーブルクロス(紺)	1	枚	レンタル
14	<b>E.報道員・視察員席</b>			
15	長机	4	台	施設備品
16	椅子	12	脚	施設備品
17	テーブルクロス(紺)	4	枚	レンタル
18	<b>J.ラバー貼替所</b>			
19	長机	1	台	施設備品
20	椅子	2	脚	施設備品
21				
22	<b>アリーナ内</b>			
23	椅子(選手用)	168	脚	施設備品
24	椅子(審判用)	36	脚	施設備品
25	看板スタンド	24	個	レンタル
26	フロアシート	273	m <sup>2</sup>	レンタル
27				
28				
29				
30				
31				
32				
33				
34				
35				
36				
37				
38				
39				
40				
41				
42				
43				
44				
45				
46				
47				
48				
49				
50				

競技名	No.	施設名	設置場所	縮尺	設置日	撤去日
卓球	☆	武道場	基山町総合体育館	1 / 300 (A3)		

〈リハーサル大会〉

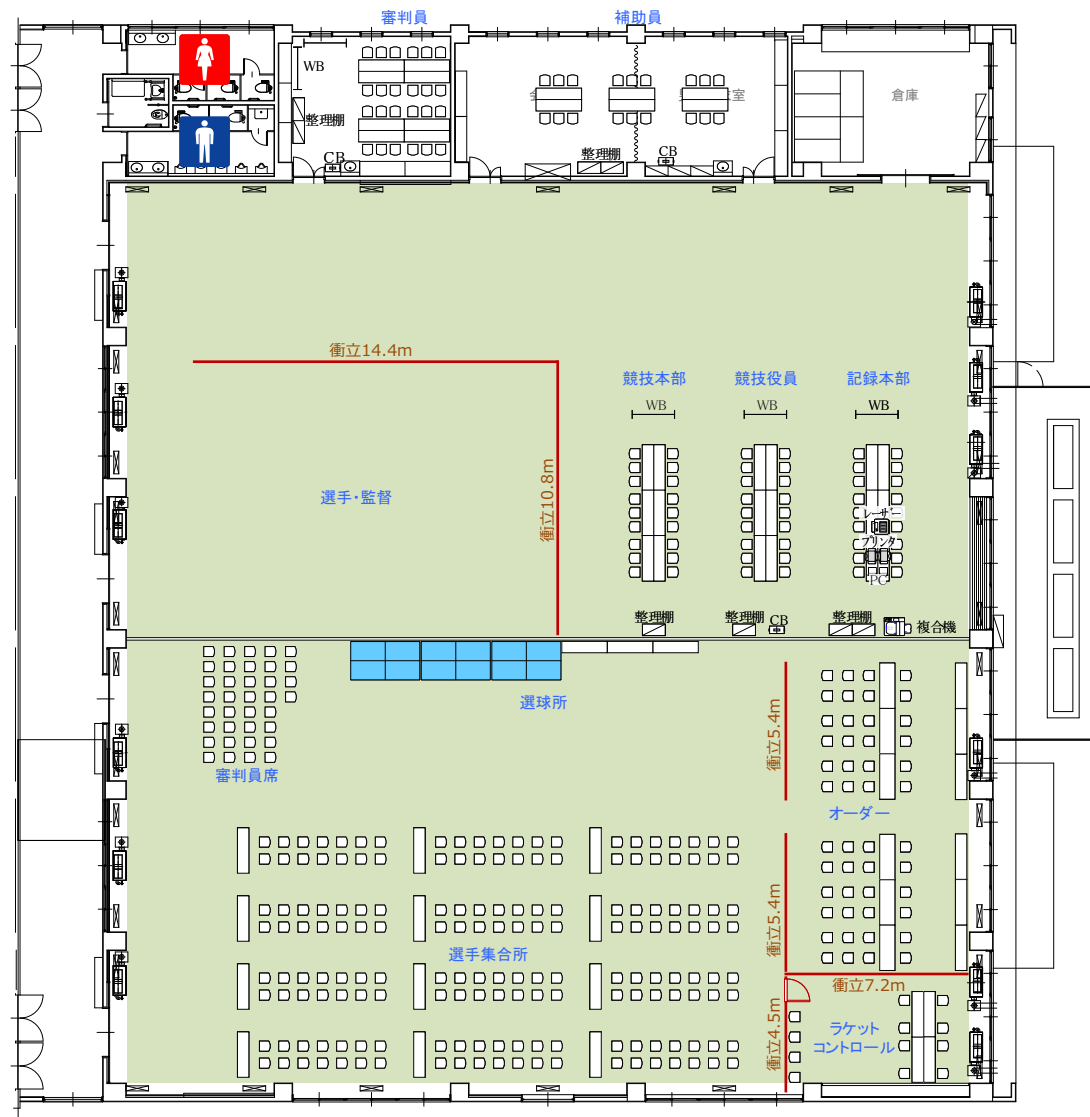

No.	項目 / 規格	数量	単位	調達方法	No.	項目 / 規格	数量	単位	調達方法
1	D_審判員席				51	3_競技役員控室			
2	パイプ椅子	36	脚	レンタル	52	デコラテーブル	6	台	レンタル
3	F_ラケットコントロール室				53	パイプ椅子	18	脚	レンタル
4	長机	4	台	施設備品	54	整理棚	2	台	レンタル
5	パイプ椅子	12	脚	レンタル	55	ホワイトボード	1	台	レンタル
6	衝立パネル H2100	12	枚	レンタル	56	クーラーボックス 50L	1	台	レンタル
7	衝立パネル ドア	1	枚	レンタル	57	4_審判員控室			
8	G_オーダー交換所				58	長机	8	台	施設備品
9	デコラテーブル	6	台	レンタル	59	パイプ椅子	24	脚	レンタル
10	デコラテーブル W600	6	台	レンタル	60	整理棚	2	台	レンタル
11	パイプ椅子	48	脚	レンタル	61	ホワイトボード	2	台	レンタル
12	衝立パネル H2100	12	枚	レンタル	62	クーラーボックス 50L	1	台	レンタル
13	H_選球所				63	9_競技補助員控室			
14	デコラテーブル	3	台	レンタル	64	長机	6	台	施設備品
15	卓球台	3	台	施設備品	65	パイプ椅子	18	脚	レンタル
16	K_選手集会所				66	整理棚	2	台	レンタル
17	デコラテーブル	12	台	レンタル	67	クーラーボックス 50L	1	台	レンタル
18	パイプ椅子	168	脚	レンタル	68				
19	看板スタンド	24	個	レンタル	69				
20	フロアシート	585	m <sup>2</sup>	レンタル	70				
21	L_選手・監督スペース				71				
22	衝立パネル H2100	28	枚	レンタル	72				
23	フロアシート	594	m <sup>2</sup>	レンタル	73				
24					74				
25	1_競技本部				75				
26	デコラテーブル	6	台	レンタル	76				
27	パイプ椅子	18	脚	レンタル	77				
28	整理棚	1	台	レンタル	78				
29	ホワイトボード	1	台	レンタル	79				
30	2_記録本部				80				
31	デコラテーブル	6	台	レンタル	81				
32	パイプ椅子	18	脚	レンタル	82				
33	整理棚	1	台	レンタル	83				
34	ホワイトボード	1	台	レンタル	84				
35	レターケース A4/5段	3	個	レンタル	85				
36	賞状盆	8	枚	レンタル	86				
37	ノートパソコン	2	台	レンタル	87				
38	インクジェットプリンタ	2	台	レンタル	88				
39	レーザープリンタ	1	台	レンタル	89				
40	デジタル複合機	1	台	レンタル	90				
41	LAN設定	1	式	レンタル	91				
42	延長コード	5	本	レンタル	92				
43	ドラムコード	1	台	レンタル	93				
44	電話回線 (FAX)	1	回線	レンタル	94				
45	インターネット回線	1	式	レンタル	95				
46	プロバイダ設定	1	式	レンタル	96				
47					97				
48					98				
49					99				
50					100				

競技名	No.	施設名	設置場所	設置日	撤去日
卓球	☆	監督会議会場	基山町町民会館 小ホール		

〈リハーサル大会〉

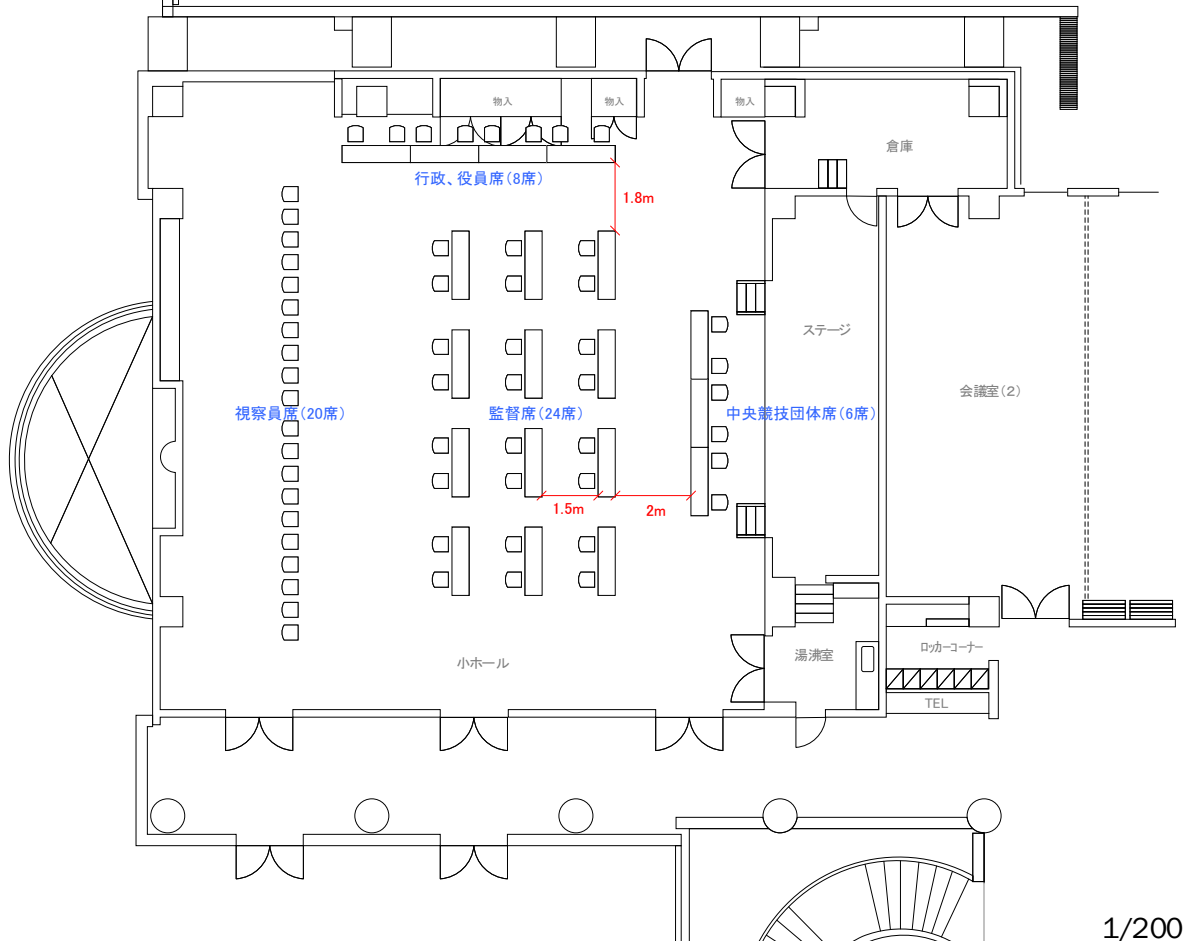

No.	項目 / 規格	数量	単位	調達方法	No.	項目 / 規格	数量	単位	調達方法
1	長机	19	台	施設備品	16				
2	椅子	58	脚	施設備品	17				
3	放送設備	1	式	施設備品	18				
4					19				
5					20				
6					21				
7					22				
8					23				
9					24				
10					25				
11					26				
12					27				
13					28				
14					29				
15					30				

- 特記事項 -

競技名	No.	施設名	設置場所	縮尺	設置日	撤去日
卓球	☆	競技会場	基山町総合体育館	1 / 300 (A3)		

〈リハーサル大会〉

## 表彰式レイアウト

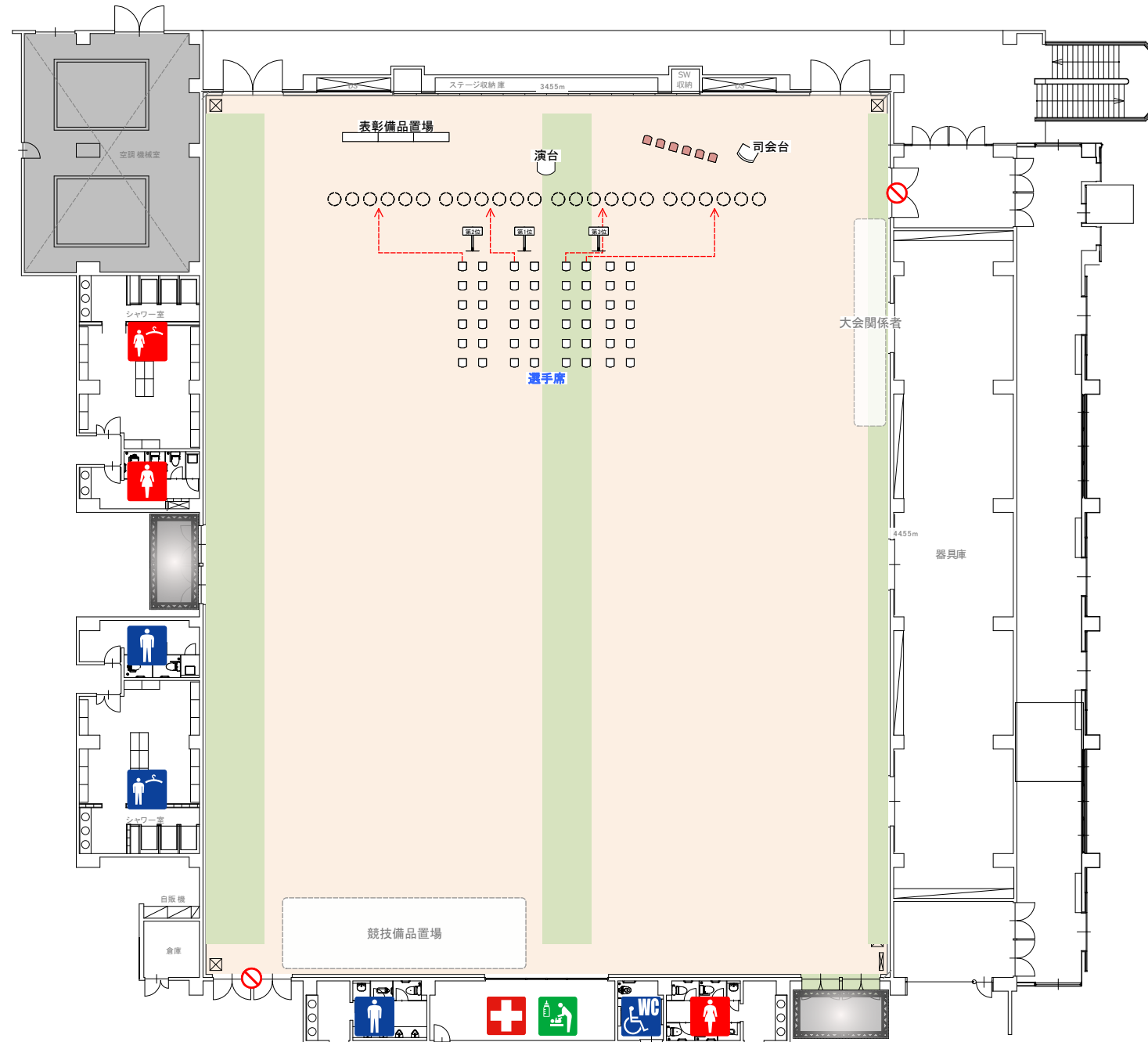

- 選手・監督席(48席)
- 来賓席(6席)
- 動線

No.	項目 / 規格	数量	単位	調達方法
1	表彰式			
2	デコラテーブル	3	台	転用
3	パイプ椅子	54	脚	転用
4	テーブルクロス(紺)	3	枚	転用
5	看板スタンド	11	個	転用
6	(チーム用8個、順位用3個)			
7	放送設備	1	式	施設備品
8	演台	1	台	レンタル
9	司会台	1	台	レンタル
10				
11				
12				
13				
14				
15				
16				
17				
18				
19				
20				
21				
22				
23				
24				
25				
26				
27				
28				
29				
30				
31				
32				
33				
34				
35				
36				
37				
38				
39				
40				
41				
42				
43				
44				
45				
46				
47				
48				
49				
50				

競技名	No.	施設名	設置場所	設置日	撤去日
卓球	5	来賓室	基山町総合体育館		

〈リハーサル大会〉

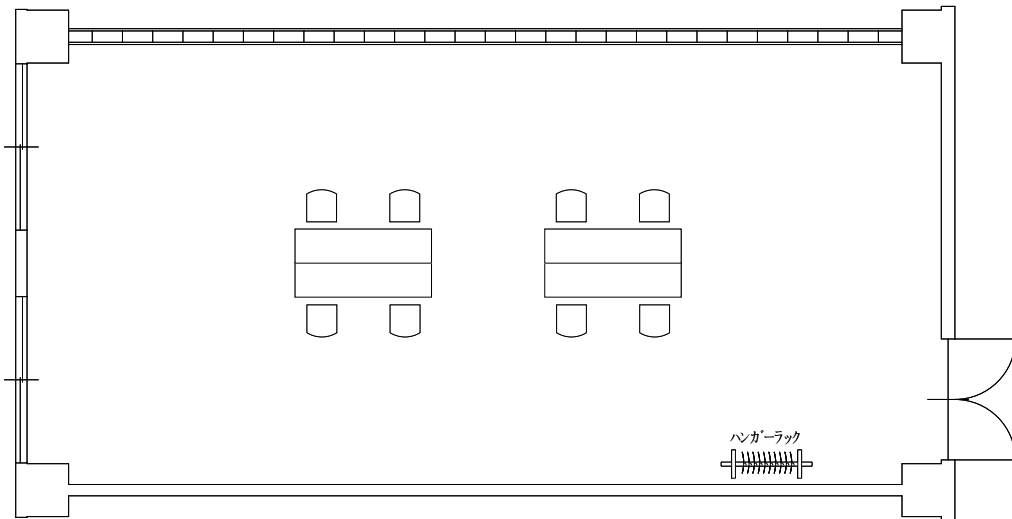

1/100

No.	項目 / 規格	数量	単位	調達方法	No.	項目 / 規格	数量	単位	調達方法
1	デコラテーブル	4	台	レンタル	16				
2	パイプ椅子	8	脚	レンタル	17				
3	ハンガーラック	1	台	レンタル	18				
4	ハンガー	10	本	レンタル	19				
5					20				
6					21				
7					22				
8					23				
9					24				
10					25				
11					26				
12					27				
13					28				
14					29				
15					30				

- 特記事項 -

競技名	No.	施設名	設置場所	設置日	撤去日
卓球	6	実施本部	基山町総合体育館		

〈リハーサル大会〉

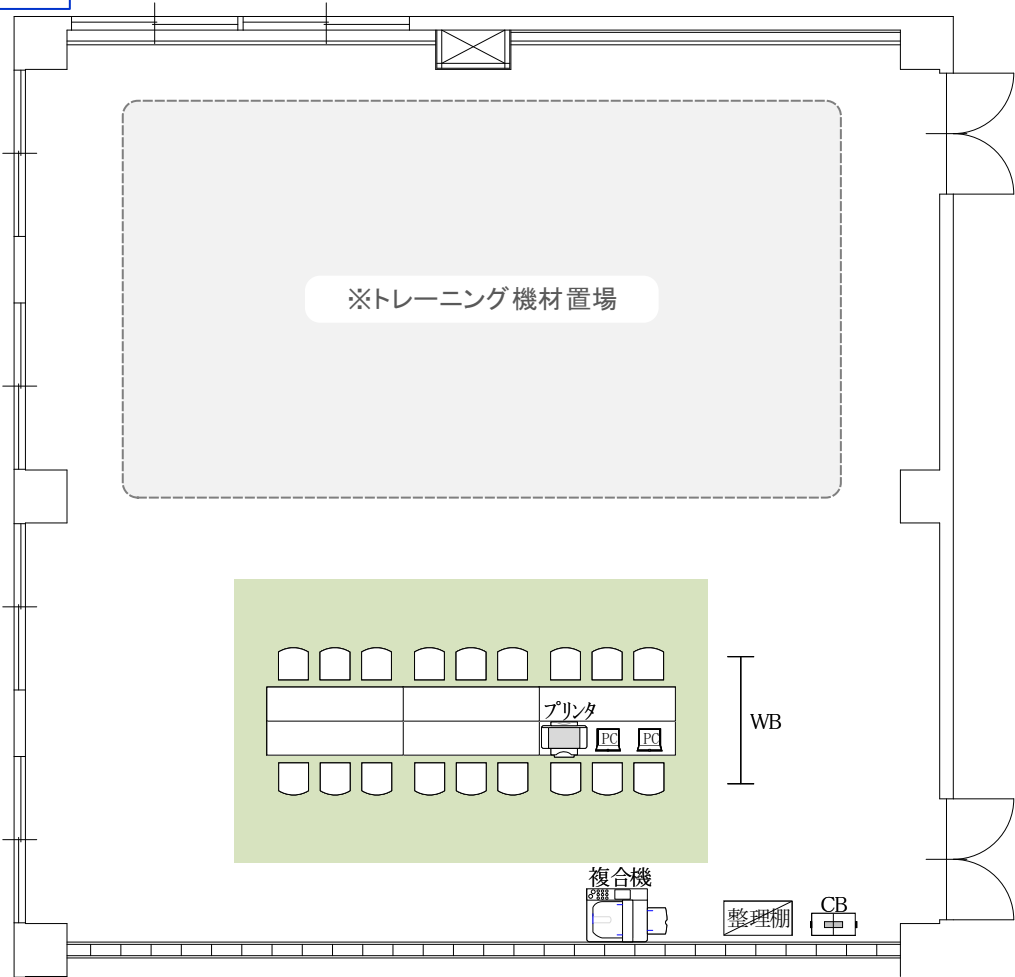

1/100

No.	項目 / 規格	数量	単位	調達方法	No.	項目 / 規格	数量	単位	調達方法
1	デコラテーブル	6	台	レンタル	16	フロアシート	24	m <sup>2</sup>	レンタル
2	パイプ椅子	18	脚	レンタル	17				
3	整理棚	1	台	レンタル	18				
4	ホワイトボード	1	台	レンタル	19				
5	クーラーボックス 50L	1	台	レンタル	20				
6	ノートパソコン	2	台	レンタル	21				
7	インクジェットプリンタ	1	台	レンタル	22				
8	デジタル複合機	1	台	レンタル	23				
9	LAN設定	1	式	レンタル	24				
10	デジタル無線機	30	台	レンタル	25				
11	延長コード 3口/5m	4	本	レンタル	26				
12	ドラムコード 30m	1	台	レンタル	27				
13	電話回線(FAX)	1	式	レンタル	28				
14	インターネット回線	1	式	レンタル	29				
15	プロバイダ設定	1	式	レンタル	30				

- 特記事項 -

競技名	No.	施設名	設置場所	設置日	撤去日
卓球	7 14 26	救護室 選手用ドリンクコーナー 弁当引換所	基山町総合体育館		

〈リハーサル大会〉

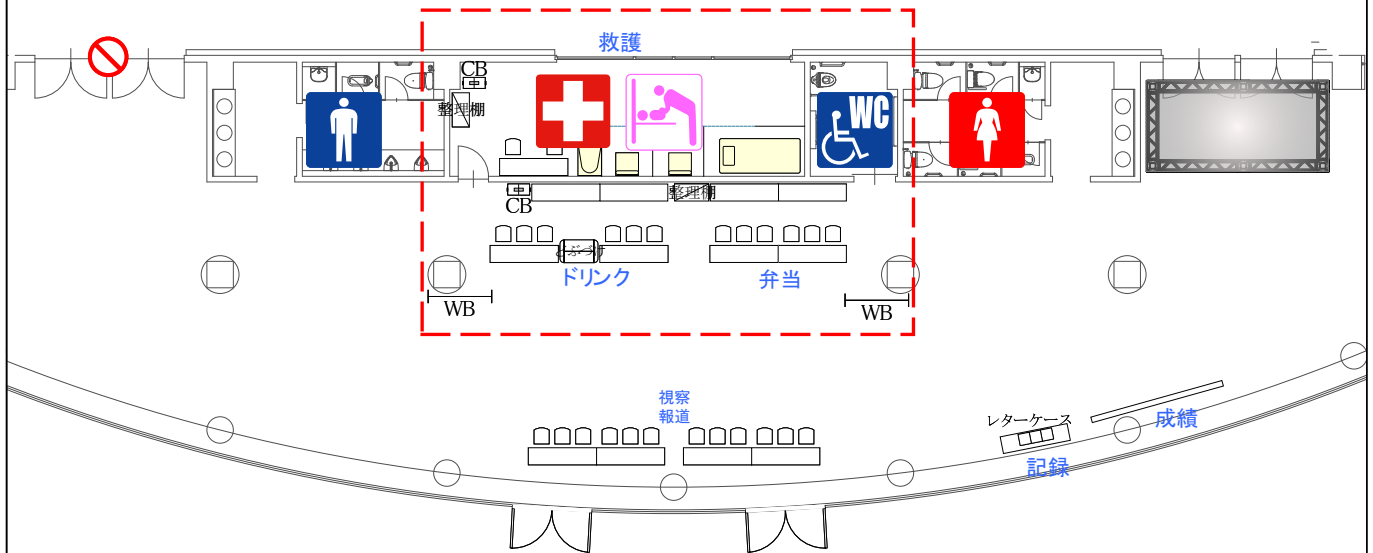

1/200

No.	項目 / 規格	数量	単位	調達方法	No.	項目 / 規格	数量	単位	調達方法
1	7_救護室				16	14_選手用ドリンクコーナー			
2	椅子	2	脚	施設備品	17	デコラテーブル	4	台	レンタル
3	簡易ベッド	1	台	施設備品	18	パイプ椅子	6	脚	レンタル
4	寝具	1	式	施設備品	19	ホワイトボード	1	台	レンタル
5	デコラテーブル	1	台	レンタル	20	クーラーボックス 50L	1	台	レンタル
6	整理棚	1	台	レンタル	21	どぶづけ	1	台	レンタル
7	クーラーボックス 50L	1	台	レンタル	22				
8	脱衣かご	1	台	レンタル	23	26_弁当引換所			
9	担架	1	台	レンタル	24	デコラテーブル	4	台	レンタル
10	車椅子	1	台	レンタル	25	パイプ椅子	6	脚	レンタル
11					26	整理棚	1	台	レンタル
12					27	ホワイトボード	1	台	レンタル
13					28	台車	1	台	レンタル
14					29				
15					30				

- 特記事項 -

競技名	No.	施設名	設置場所	設置日	撤去日
卓球	8 16 17	報道員・視察員控室 記録速報所 成績掲示板	基山町総合体育館		

〈リハーサル大会〉

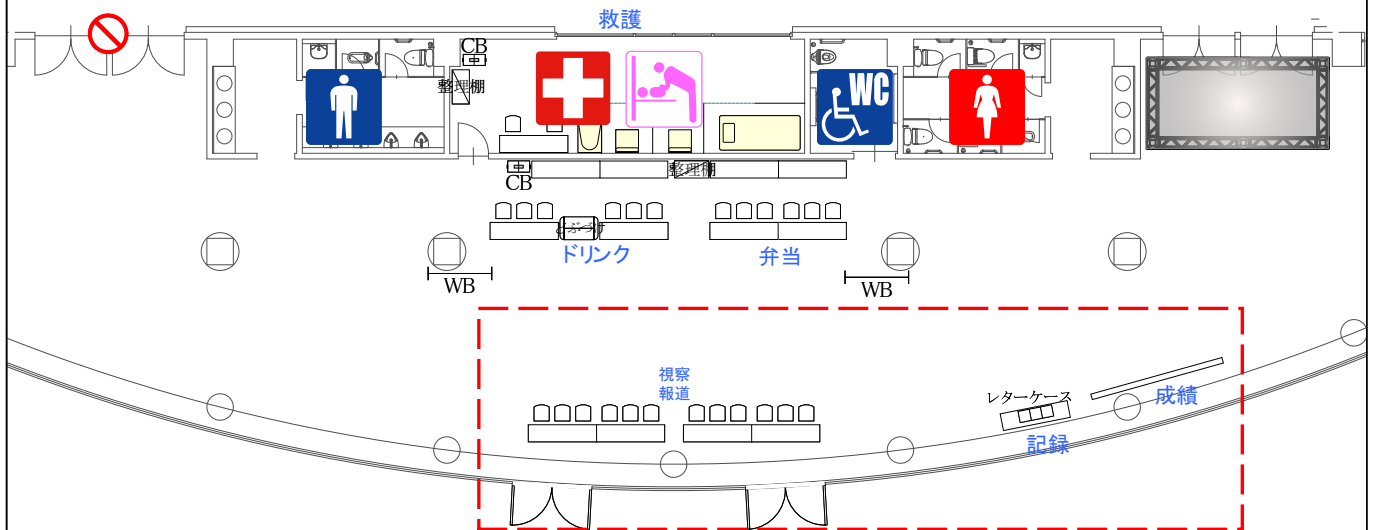

1/200

No.	項目 / 規格	数量	単位	調達方法	No.	項目 / 規格	数量	単位	調達方法
1	8_報道員・視察員控室				16	16_記録速報所			
2	デコラテーブル	4	台	レンタル	17	デコラテーブル	1	台	レンタル
3	パイプ椅子	12	脚	レンタル	18	レターケース A4/20段/3列	1	台	レンタル
4	延長コード 3口/5m	4	本	レンタル	19				
5	ドラムコード 30m	1	台	レンタル	20	17_成績掲示板			
6					21	組合せ表示板	1	枚	制作
7					22				
8					23				
9					24				
10					25				
11					26				
12					27				
13					28				
14					29				
15					30				

- 特記事項 -



競技名	No.	施設名	設置場所	設置日	撤去日
卓球	10 11	競技会係員控室 ボランティア控室	基山町町民会館		

〈リハーサル大会〉

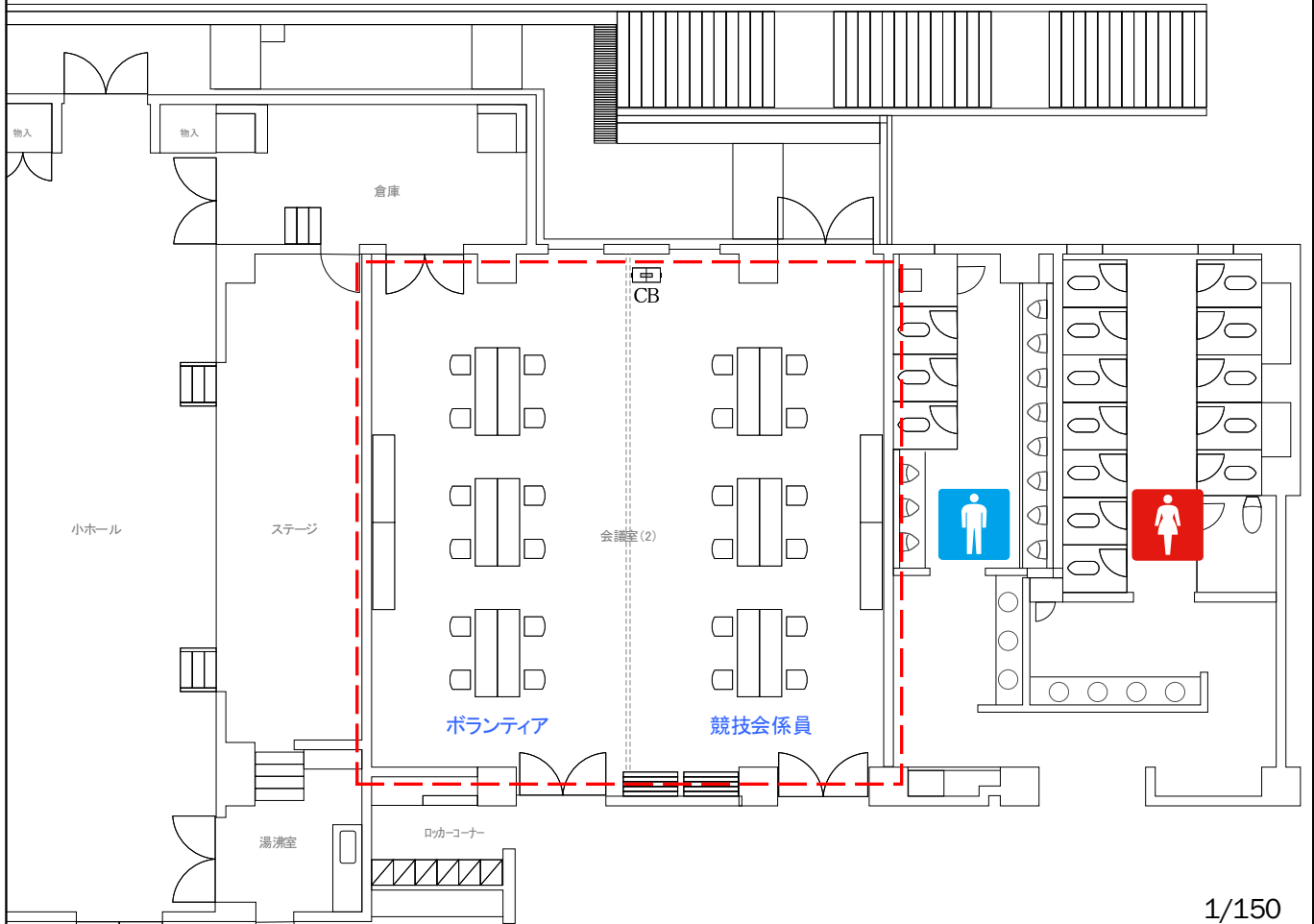

No.	項目 / 規格	数量	単位	調達方法	No.	項目 / 規格	数量	単位	調達方法
1	10_競技会係員控室				16	11_ボランティア控室			
2	長机	8	台	施設備品	17	長机	8	台	施設備品
3	椅子	12	脚	施設備品	18	椅子	12	脚	施設備品
4	クーラーボックス 50L	1	台	レンタル	19				
5					20				
6					21				
7					22				
8					23				
9					24				
10					25				
11					26				
12					27				
13					28				
14					29				
15					30				

- 特記事項 -

競技名	No.	施設名	設置場所	設置日	撤去日
卓球	12 13	選手更衣室(男) 選手更衣室(女)	基山町総合体育館		

〈リハーサル大会〉

既存施設利用

1/100

No.	項目 / 規格	数量	単位	調達方法	No.	項目 / 規格	数量	単位	調達方法
1					16				
2					17				
3					18				
4					19				
5					20				
6					21				
7					22				
8					23				
9					24				
10					25				
11					26				
12					27				
13					28				
14					29				
15					30				

- 特記事項 -

競技名	No.	施設名	設置場所	設置日	撤去日
卓球	15	インタビューコーナー	基山町総合体育館		

〈リハーサル大会〉

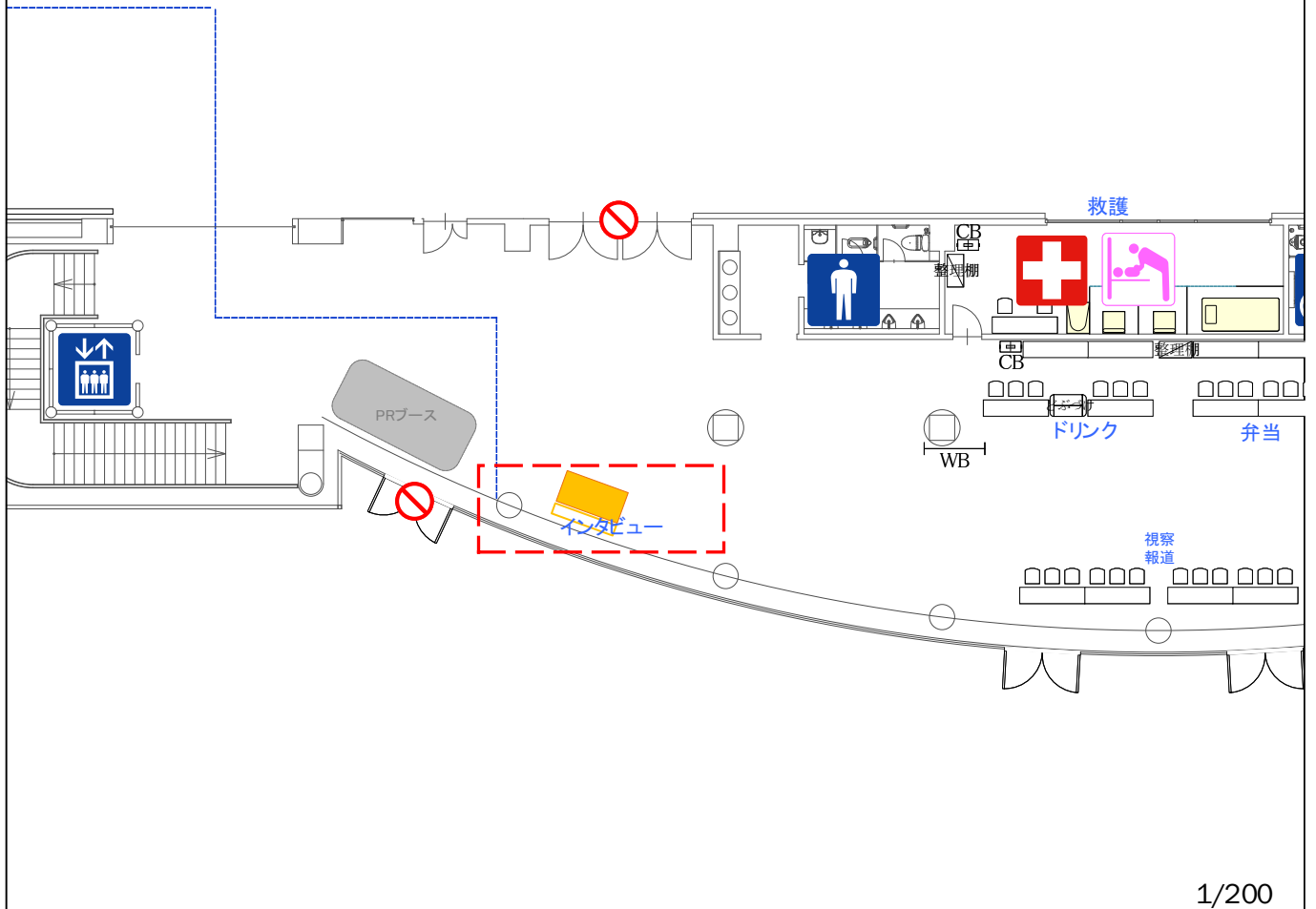

1/200

No.	項目 / 規格	数量	単位	調達方法	No.	項目 / 規格	数量	単位	調達方法
1	15_インタビューコーナー				16				
2	インタビューボード	1	枚	実行委員会	17				
3	嵩上げ台 900x1800xH100	1	式	レンタル	18				
4					19				
5					20				
6					21				
7					22				
8					23				
9					24				
10					25				
11					26				
12					27				
13					28				
14					29				
15					30				

- 特記事項 -

競技名	No.	施設名	設置場所	設置日	撤去日
卓球	18	選手・監督受付	基山町総合体育館		

〈リハーサル大会〉

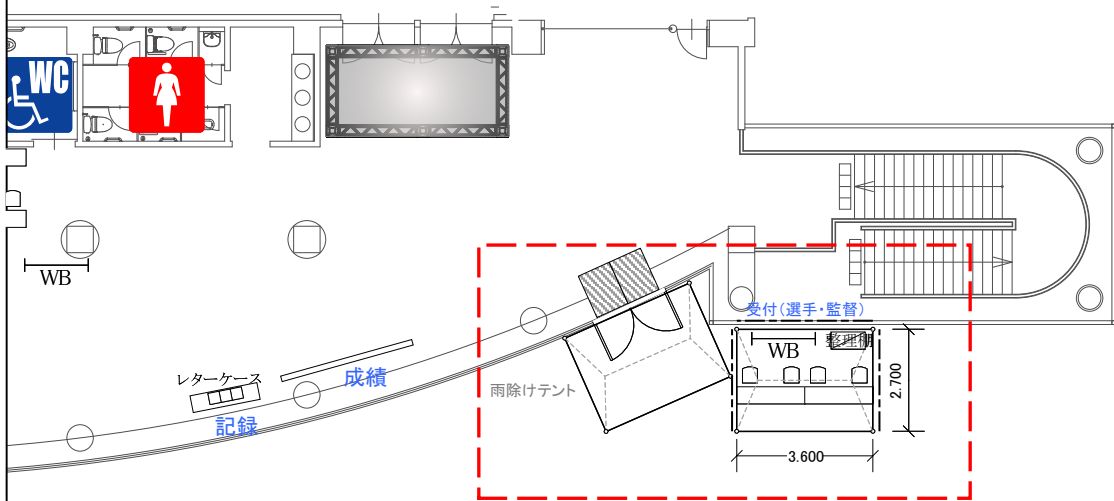

1/200

No.	項目 / 規格	数量	単位	調達方法	No.	項目 / 規格	数量	単位	調達方法
1	パイプテント 1.5k×2k	2	張	レンタル	16				
2	横幕 2間	1	枚	レンタル	17				
3	横幕 5間	1	枚	レンタル	18				
4	デコラテーブル	2	台	レンタル	19				
5	パイプ椅子	4	脚	レンタル	20				
6	整理棚	1	台	レンタル	21				
7	ホワイトボード	1	台	レンタル	22				
8	玄関マット 900x1200	2	枚	レンタル	23				
9					24				
10					25				
11					26				
12					27				
13					28				
14					29				
15					30				

- 特記事項 -

競技名	No.	施設名	設置場所	設置日	撤去日
卓球	17 19.20 21 22	成績掲示板 競技役員・来賓、報道員・視察員受付 一般来場者受付 プログラム販売所	基山町総合体育館		

〈リハーサル大会〉

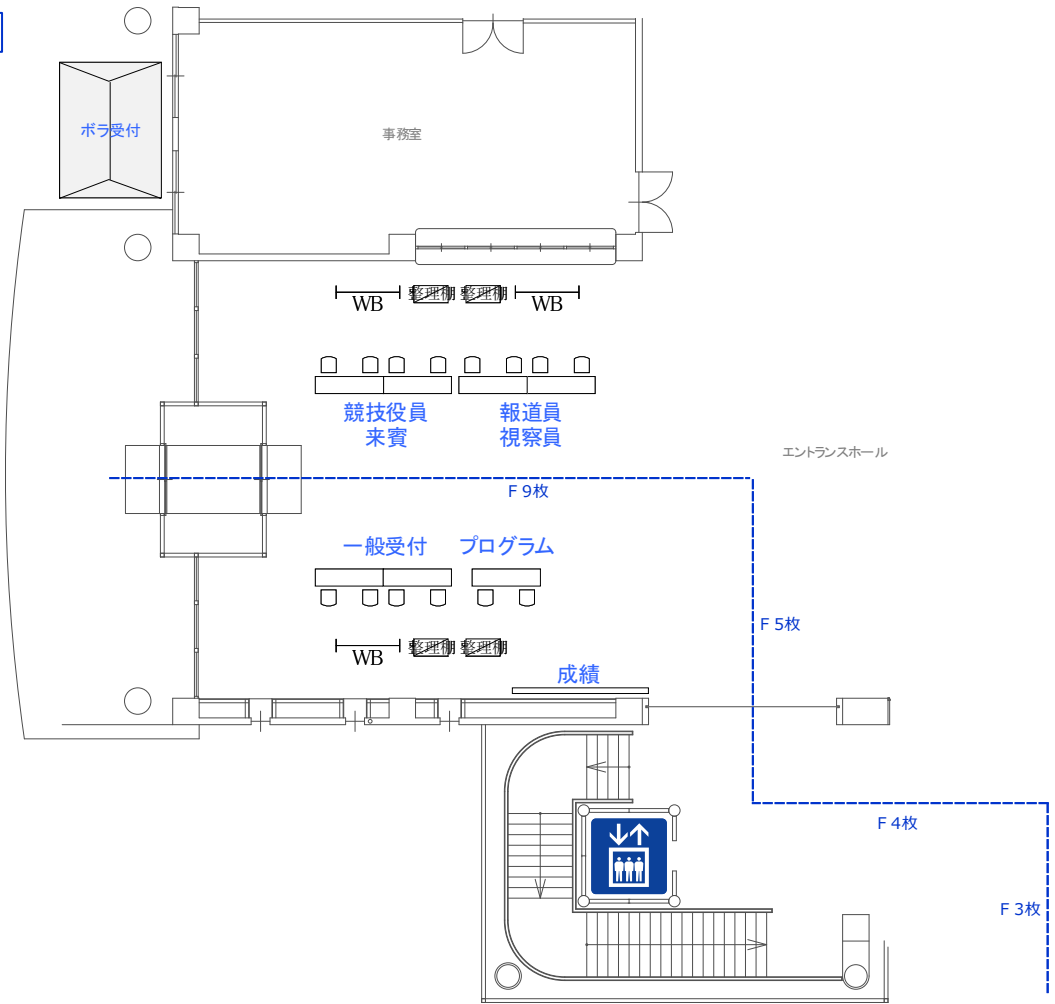

1/200

No.	項目 / 規格	数量	単位	調達方法	No.	項目 / 規格	数量	単位	調達方法
1	17_成績掲示板				16	21_一般来場者受付			
2	組合せ表示板	1	枚	制作	17	デコラテーブル	2	台	レンタル
3					18	パイプ椅子	4	脚	レンタル
4	19_競技役員・来賓受付				19	整理棚	1	台	レンタル
5	デコラテーブル	2	台	レンタル	20	ホワイトボード	1	台	レンタル
6	パイプ椅子	4	脚	レンタル	21				
7	整理棚	1	台	レンタル	22	22_プログラム販売所			
8	ホワイトボード	1	台	レンタル	23	デコラテーブル	1	台	レンタル
9					24	パイプ椅子	2	脚	レンタル
10	20_報道員・視察員受付				25	整理棚	1	台	レンタル
11	デコラテーブル	2	台	レンタル	26	イレクターフェンス	21	枚	レンタル
12	パイプ椅子	4	脚	レンタル	27				
13	整理棚	1	台	レンタル	28				
14	ホワイトボード	1	台	レンタル	29				
15					30				

- 特記事項 -

競技名	No.	施設名	設置場所	設置日	撤去日
卓球	23 24 25	一般観客席 選手・関係者席 福祉社	基山町総合体育館		

〈リハーサル大会〉

会場配置図参照

1/100

No.	項目 / 規格	数量	単位	調達方法	No.	項目 / 規格	数量	単位	調達方法
1	イレクターフェンス	4	枚	レンタル	16				
2	(2F観客席、2F廊下)				17				
3					18				
4					19				
5					20				
6					21				
7					22				
8					23				
9					24				
10					25				
11					26				
12					27				
13					28				
14					29				
15					30				

- 特記事項 -

競技名	No.	施設名	設置場所	設置日	撤去日
卓球	41	休憩所	基山町総合体育館		

〈リハーサル大会〉

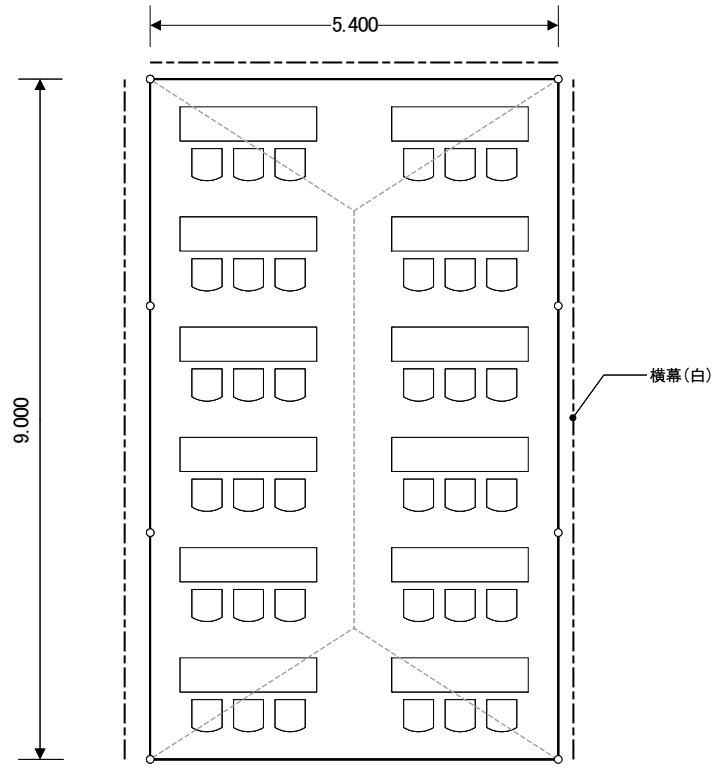

1/100

No.	項目 / 規格	数量	単位	調達方法	No.	項目 / 規格	数量	単位	調達方法
1	パイプテント 3k×5k	1	張	レンタル	16				
2	横幕 3間	2	枚	レンタル	17				
3	横幕 5間	2	枚	レンタル	18				
4	デコラテーブル	12	台	レンタル	19				
5	パイプ椅子	36	脚	レンタル	20				
6					21				
7					22				
8					23				
9					24				
10					25				
11					26				
12					27				
13					28				
14					29				
15					30				

- 特記事項 -

競技名	No.	施設名	設置場所	設置日	撤去日
卓球	42	売店	基山町総合体育館		

〈リハーサル大会〉

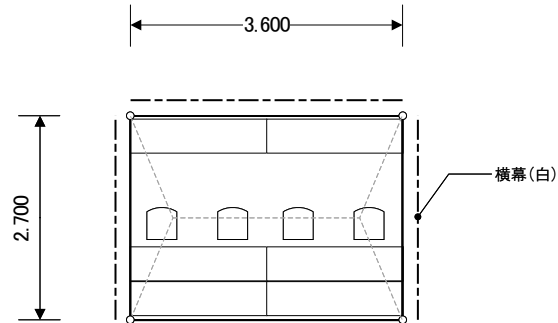

×3

1/100

No.	項目 / 規格	数量	単位	調達方法	No.	項目 / 規格	数量	単位	調達方法
1	パイプテント 1.5k×2k	3	張	レンタル	16				
2	横幕 1.5間	6	枚	レンタル	17				
3	横幕 2間	6	枚	レンタル	18				
4	デコラテーブル	18	台	レンタル	19				
5	パイプ椅子	12	脚	レンタル	20				
6					21				
7					22				
8					23				
9					24				
10					25				
11					26				
12					27				
13					28				
14					29				
15					30				

- 特記事項 -



競技名	No.	施設名	設置場所	設置日	撤去日
卓球	43	おもてなしコーナー	基山町総合体育館		

〈リハーサル大会〉

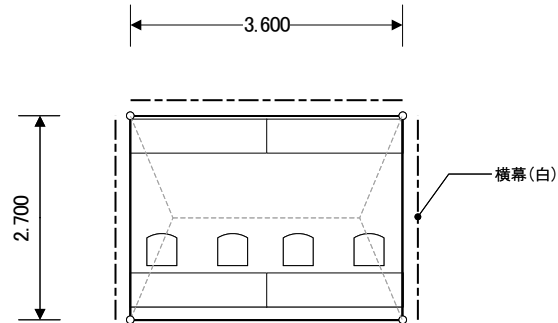

1/100

No.	項目 / 規格	数量	単位	調達方法	No.	項目 / 規格	数量	単位	調達方法
1	パイプテント 1.5k×2k	1	張	レンタル	16				
2	横幕 1.5間	2	枚	レンタル	17				
3	横幕 2間	2	枚	レンタル	18				
4	デコラテーブル	4	台	レンタル	19				
5	パイプ椅子	4	脚	レンタル	20				
6					21				
7					22				
8					23				
9					24				
10					25				
11					26				
12					27				
13					28				
14					29				
15					30				

- 特記事項 -

競技名	No.	施設名	設置場所	設置日	撤去日
卓球	44	ドリンクコーナー	基山町総合体育館		

〈リハーサル大会〉

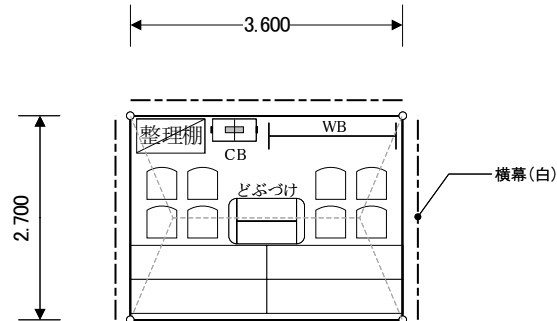

1/100

No.	項目 / 規格	数量	単位	調達方法	No.	項目 / 規格	数量	単位	調達方法
1	パイプテント 1.5k×2k	1	張	レンタル	16				
2	横幕 1.5間	2	枚	レンタル	17				
3	横幕 2間	2	枚	レンタル	18				
4	デコラテーブル	4	台	レンタル	19				
5	パイプ椅子	8	脚	レンタル	20				
6	整理棚	1	台	レンタル	21				
7	ホワイトボード	1	台	レンタル	22				
8	クーラーボックス 50L	1	台	レンタル	23				
9	どぶづけ	1	台	レンタル	24				
10					25				
11					26				
12					27				
13					28				
14					29				
15					30				

- 特記事項 -

競技名	No.	施設名	設置場所	設置日	撤去日
卓球	45	エコステーション	基山町総合体育館		

〈リハーサル大会〉

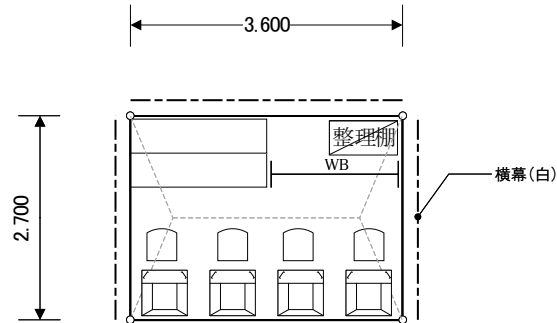

1/100

No.	項目 / 規格	数量	単位	調達方法	No.	項目 / 規格	数量	単位	調達方法
1	パイプテント 1.5k×2k	1	張	レンタル	16				
2	横幕 1.5間	2	枚	レンタル	17				
3	横幕 2間	2	枚	レンタル	18				
4	デコラテーブル	2	台	レンタル	19				
5	パイプ椅子	4	脚	レンタル	20				
6	整理棚	1	台	レンタル	21				
7	ホワイトボード	1	台	レンタル	22				
8	ゴミ箱	4	個	レンタル	23				
9					24				
10					25				
11					26				
12					27				
13					28				
14					29				
15					30				

- 特記事項 -

競技名	No.	施設名	設置場所	設置日	撤去日
卓球	46	環境美化係控所	基山町総合体育館		

〈リハーサル大会〉

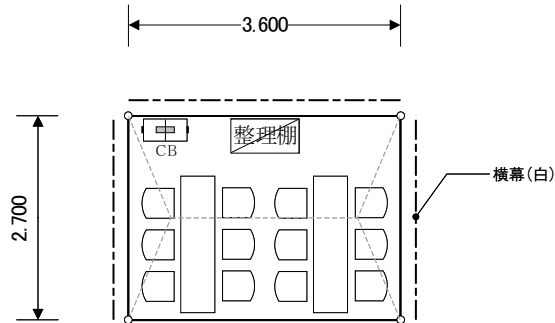

1/100

No.	項目 / 規格	数量	単位	調達方法	No.	項目 / 規格	数量	単位	調達方法
1	パイプテント 1.5k×2k	1	張	レンタル	16				
2	横幕 1.5間	2	枚	レンタル	17				
3	横幕 2間	2	枚	レンタル	18				
4	デコラテーブル	2	台	レンタル	19				
5	パイプ椅子	12	脚	レンタル	20				
6	整理棚	1	台	レンタル	21				
7	クーラーボックス 50L	1	台	レンタル	22				
8					23				
9					24				
10					25				
11					26				
12					27				
13					28				
14					29				
15					30				

- 特記事項 -

競技名	No.	施設名	設置場所	設置日	撤去日
卓球	47 48	消防警備本部 輸送交通本部	基山町総合体育館		

〈リハーサル大会〉

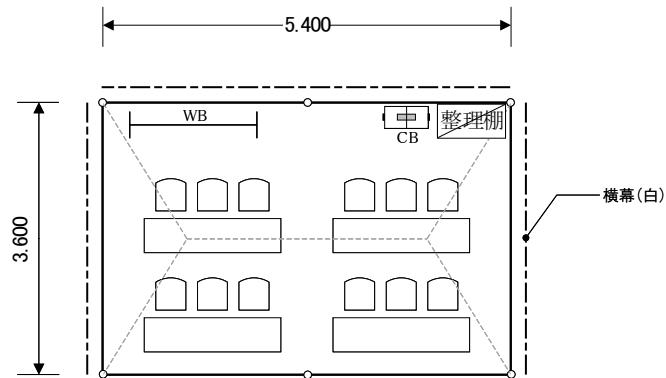

1/100

No.	項目 / 規格	数量	単位	調達方法	No.	項目 / 規格	数量	単位	調達方法
1	パイプテント 2k×3k	1	張	レンタル	16				
2	横幕 2間	2	枚	レンタル	17				
3	横幕 3間	2	枚	レンタル	18				
4	デコラテーブル	4	台	レンタル	19				
5	パイプ椅子	12	脚	レンタル	20				
6	整理棚	1	台	レンタル	21				
7	ホワイトボード	1	台	レンタル	22				
8	クーラーボックス 50L	1	台	レンタル	23				
9					24				
10					25				
11					26				
12					27				
13					28				
14					29				
15					30				

- 特記事項 -

競技名	No.	施設名	設置場所	設置日	撤去日
卓球	49	駐車場係控所	基山町総合体育館		

〈リハーサル大会〉

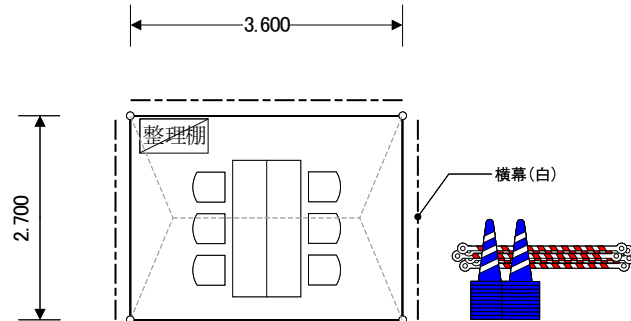

1/100

No.	項目 / 規格	数量	単位	調達方法	No.	項目 / 規格	数量	単位	調達方法
1	パイプテント 1.5k×2k	1	張	レンタル	16				
2	横幕 1.5間	2	枚	レンタル	17				
3	横幕 2間	2	枚	レンタル	18				
4	デコラテーブル	2	台	レンタル	19				
5	パイプ椅子	6	脚	レンタル	20				
6	整理棚	1	台	レンタル	21				
7	カラーコーン	50	個	レンタル	22				
8	コーンバー	50	本	レンタル	23				
9					24				
10					25				
11					26				
12					27				
13					28				
14					29				
15					30				

- 特記事項 -

競技名	No.	施設名	設置場所	設置日	撤去日
卓球	50	ごみ集積所	基山町総合体育館		

〈リハーサル大会〉

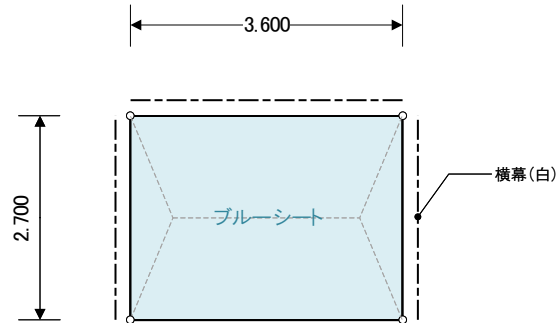

1/100

No.	項目 / 規格	数量	単位	調達方法	No.	項目 / 規格	数量	単位	調達方法
1	パイプテント 1.5k×2k	1	張	レンタル	16				
2	横幕 1.5間	2	枚	レンタル	17				
3	横幕 2間	2	枚	レンタル	18				
4	ブルーシート 2700x3600	1	枚	レンタル	19				
5					20				
6					21				
7					22				
8					23				
9					24				
10					25				
11					26				
12					27				
13					28				
14					29				
15					30				

- 特記事項 -

競技名	No.	施設名	設置場所	設置日	撤去日
卓球	51 52	シャトルバス乗降所 タクシー乗降所	基山町総合体育館		

〈リハーサル大会〉

会場配置図参照

1/100

No.	項目 / 規格	数量	単位	調達方法	No.	項目 / 規格	数量	単位	調達方法
1					16				
2					17				
3					18				
4					19				
5					20				
6					21				
7					22				
8					23				
9					24				
10					25				
11					26				
12					27				
13					28				
14					29				
15					30				

- 特記事項 -